

SPIN11KCE Hızlı Kullanma Kılavuzu

MEKANİK MONTAJ

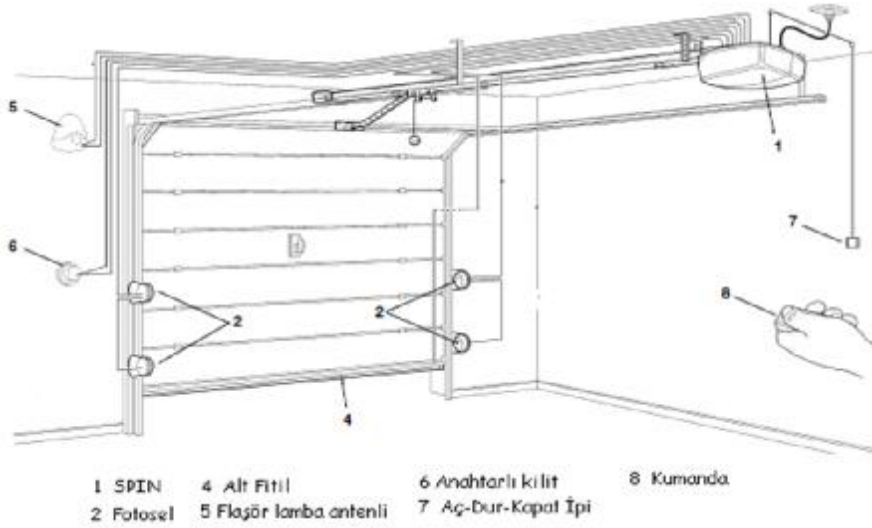

Montaj yapılacak yerin ölçüleri maksimum olarak;

	Maksimum	
	Yükseklik	Genişlik
Seksiyonel kapılar	2,4 m	3,7 m

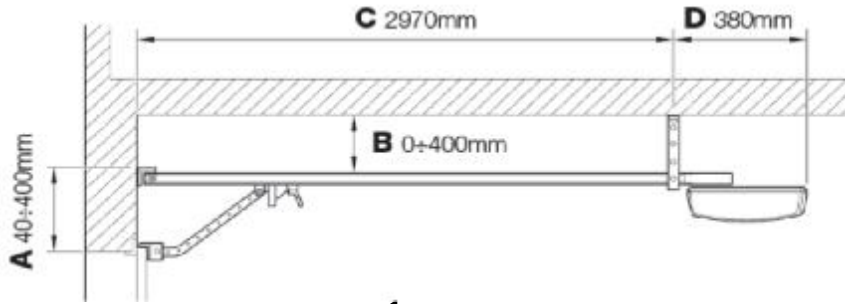

1

***Montaj yapılacak yerin konsol bağlantısı ile kapiya bağlantı ölçüleri şekil 1 deki gibidir.

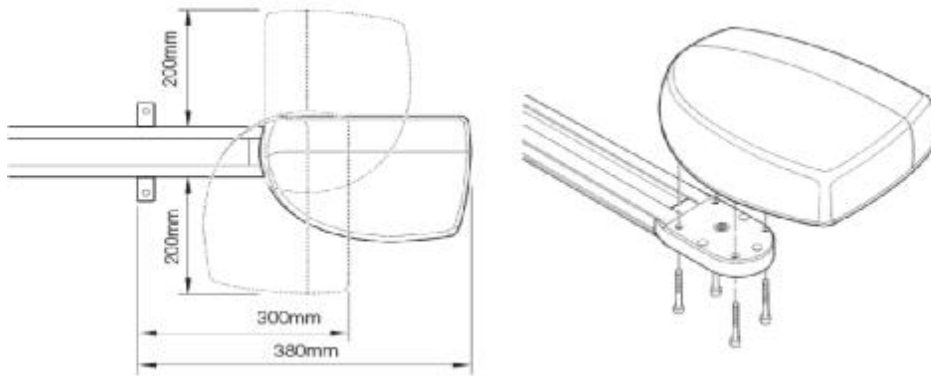

2

*** Spin motoru 90 derece açılı bir şekilde montaj edebilirsiniz bakınız şekil 2.

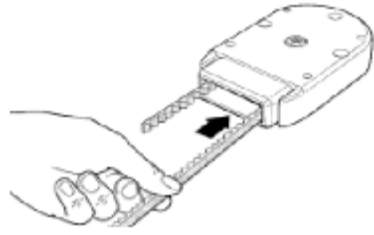

Kayışı mekanizmadan geçirin, sürücüyü kayışla beraber yuvasına takın.

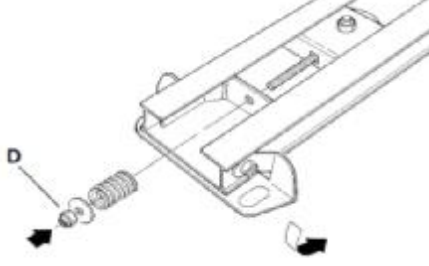
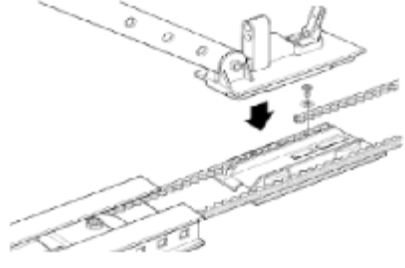

Kayış gerdirme aparatını şekildeki gibi takıp A mekanizmasını konsola yerleştirin.

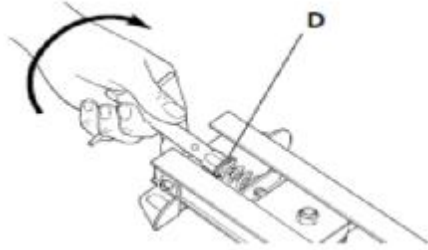
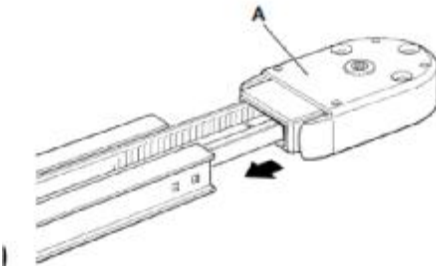

Kayış gerdirme aparatını şekildeki gibi sıkınız.

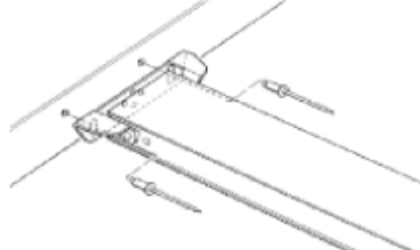

Konsolu şekildeki gibi bağlayınız.

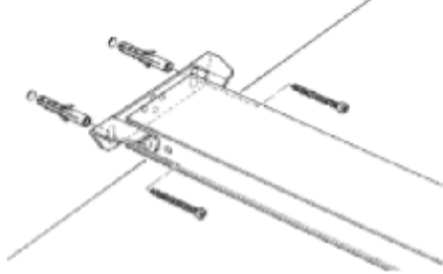

Konsolu şekillerdeki gibi duvara montaj ediniz.

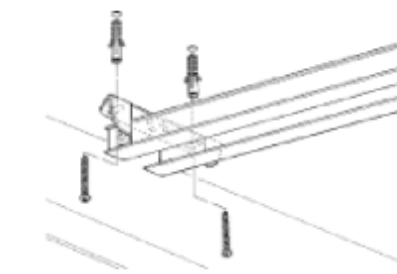

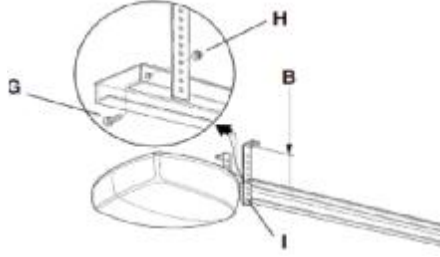

Motor ve konsolu tavana şekildeki gibi monte ediniz.

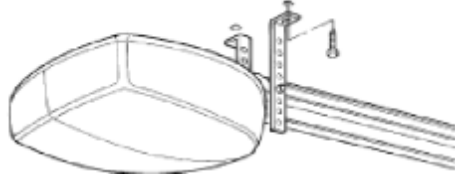
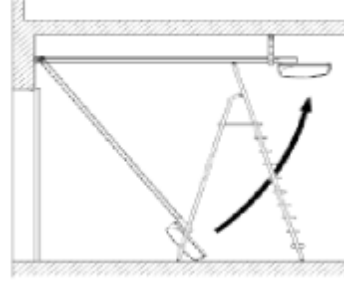

Konsolu tavana bağladıktan sonra fazla olan duvar bağlantı aparatlarını kesiniz.

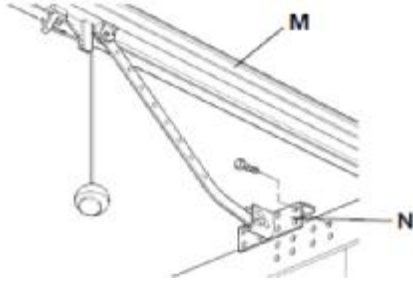
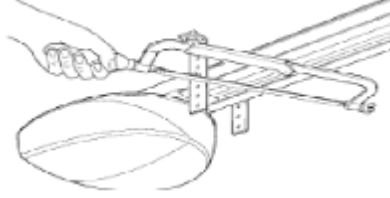

Manuele alma mekanizmasını şekildeki gibi bağlayınız.

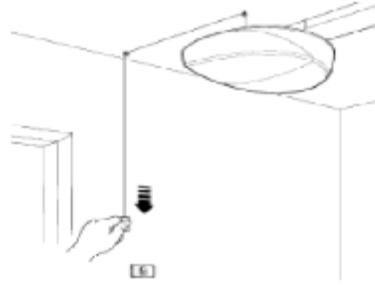

Aç du Kapat butonu ipini şekildeki gibi bağlayınız.

ELEKTRİKSEL MONTAJ

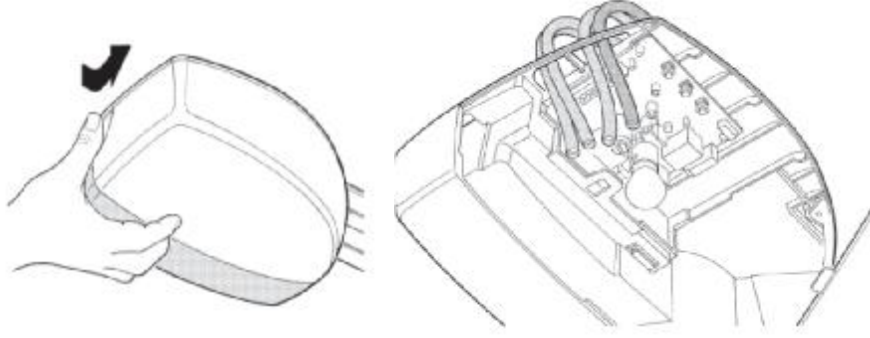

Motorun kapağını zorlamadan şekilde gösterildiği gibi açınız. Motora yapılacak olan kablolama örneği şekildeki gibidir.

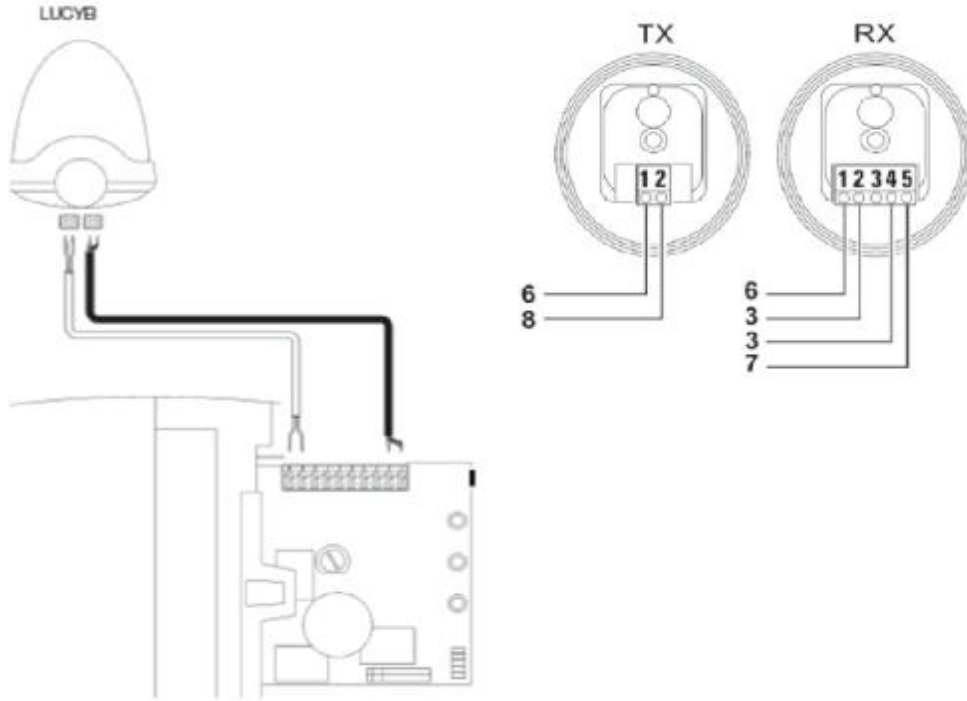

Şekilde flaşör ve flaşör üzerindeki anten bağlantısı, fotosel bağlantısı gösterilmiştir.

Fotosel kullanılmazsa (önerilmeyen bir durumdur) kontrol ünitesi üzerinde herhangi bir yere köprü atılmaz.
Stop klemensine köprü atmanıza gerek yoktur.

PROGRAMLAMA

MOTOR LIMIT SWITCH AYARLARI VE PROGRAMI

- 1) Motorun yerde konsol montajı yapıldıktan sonra kapı üstündeki yerine montajını yapınız.
 - 2) Konsol üzerindeki limit switch'leri kapıyı manuel olarak hareket ettirip kapanma ve açılma noktalarını belirleyerek sabitleyin. Kayışın düzgün bir şekilde gerdirildiğinden emin olun.
 - 3) L2 ve L3 butonlarına aynı anda basın ve basılı tutun, kapı kapanma yönüne hareket edecektir, kapı hareket ettikten 3 sn. sonra butonları bırakın Kapı kapanma, açılma ve kapanma işlemi yapacaktır. **Kapı bu hareketleri yaparken kapıyı durdurmayın.**
 - 4) L3 butonuna basıp çekin. Motor tamamen açılma hareketi yapmalıdır.
 - 5) L3 butonuna basıp çekin. Motor tamamen kapanma hareketi yapmalıdır.
- **** Motor bu hareketleri yapar iken gerekli olan kuvveti hesaplamaktadır.

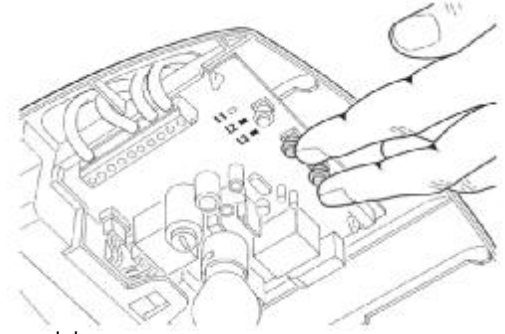

UZAKTAN KUMANDA OKUTULMASI

- 1) L1 butonuna led'in yanmasını beklemeden bir anlık basın ve bırakın
- 2) Uzaktan kumandanın okutacağınız butonuna 5 sn. basılı tutun ve bırakın, okutma işlemi tamamlanmış olacaktır

UZAKTAN KUMANDALARIN SİLİNMESİ





- 1) L1 butonuna basın ve basılı tutun
- 2) Led uzun süre yanacak ve dahz
- 3) Led 3'üncü kez yandığında butonu bırakın ve 10 sn bekleyin

FONKSİYON PROGRAMLAMA

Fonksiyon açıp kapatmak

Giriş LEDi	Parametre Adı	LED Durumu	Açıklama
L1	Kapanma Hızı	Led 1 Yanıyorsa	Motor Hızlı
		Led 1 Sönükse	Motor Yavaş
L2	Açılma Hızı	Led 2 Yanıyorsa	Motor Hızlı
		Led 2 Sönükse	Motor Yavaş
L3	Otomatik Kapanma	Led 3 Yanıyorsa	Otomatik Kapanma Devrede
		Led 3 Sönükse	Otomatik Kapanma Devre Dışı

Programlama

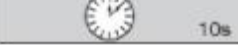





1) SET butonuna 3 saniye basılı tutun.	
2) L1 ışığı yanıp söndüğünde elinizi çekin	
3) [◀▶] (PP) butonuna basarak ayarlamak istediğiniz LED in yanmasını sağlayınız.	
4) Fonksiyonun değerini açıp kapatmak için SET butonuna basıp çekiniz.	
5) 10 saniye bekleyiniz.	

Gelişmiş Ayarlar

Giriş LEDi	Parametre Adı	LED seviyesi	Değer
L1	Motor Gücü	L1	Düşük
		L2	Orta
		L3	Yüksek
L2	Çalışma Şekli	L1	Aç- Dur- Kapat- Aç
		L2	Aç-Dur- Kapat -Dur
		L3	Apartman Blok
L3	Otomatik Kapanma Bekleme Süresi	L1	15 Saniye
		L2	30 Saniye
		L3	60 Saniye

İşaretili olan satırlar fabrika ayarlarıdır.

Programlama

1) Set butonuna basılı tutun.	
2) L1 ışığı yanıp sönmeye başlayınca elinizi çekin.	
3) PP butonuyla ayarını değiştirmek istediğiniz LEDe geliniz.	
4) SET butonuna basılı tutunuz. Elinizi çekmeyin.	
5) En son ayarlanmış olan LED ışığı sabit yanacaktır.	
6) SET butonundan elinizi çekmeden PP butonuyla ışığı ayarlamak istediğiniz LEDe getiriniz.	
7) SET butonundan elinizi çekiniz.	
8) 10 saniye bekleyiniz.	